

*jura*®



## GIGA X3c<sup>G2</sup>使用说明书



使用说明书

使用咖啡机前请仔细阅读。



GIGA X3c<sup>G2</sup>

结构说明	4
重要信息	6
正确使用	6
安全提示	6
1 初次使用	10
JURA（优瑞）官网	10
触摸显示屏及旋转按钮	10
初次使用前的准备工作	11
装机	11
加豆	11
水硬度测试	12
初次使用	12
连接牛奶	14
专业技术人员设置	14
配件连接（通过蓝牙设备）	15
2 饮品制作	16
饮品制作方式	16
一键制作特色饮品	18
一键制作双杯特色饮品	18
一键制作含奶特色饮品	18
Caffè特饮和lungo浓缩	19
咖啡粉制作咖啡	19
热水	21
3 日常操作	22
开机	22
日常保养	22
定期保养	23
关机	23
4 常设程序	24
饮品设置	25
设置研磨度	27
自动关机时间设置	27
时间与日期	28
时间管理	29
水硬度设置	29
水量单位/时间格式	30
节能模式	31
禁用与启用功能	31
语言	32
屏幕亮度设置	33
恢复出厂设置	33



信息查询.....	34
5 保养.....	35
咖啡机润湿.....	35
牛奶系统自动润湿.....	35
牛奶系统清洗.....	36
双出口拆解及冲洗.....	36
滤芯更换.....	38
咖啡机清洗.....	39
咖啡机除垢.....	40
清理豆槽.....	42
6 提示信息.....	43
7 故障排除.....	44
8 运输与环保处理.....	46
运输/清空系统.....	46
处理.....	46
9 技术参数.....	47
10 JURA授权维修中心.....	49

## 符号说明

### 警示

	警示	请留意标有“注意”或“警示”和警示符号的信息。
	注意	“注意”-有可能对人造成轻度伤害。 “警示”-有可能对人造成严重伤害。
	注意	“注意”符号用于提醒可能造成机器损坏的情况。

### 常见符号

	▶	立即执行。该符号意味着您需要立即执行某操作。
	i	有助于您更容易地了解优瑞咖啡机的信息与提示。
	'Espresso'	屏幕显示

结构说明

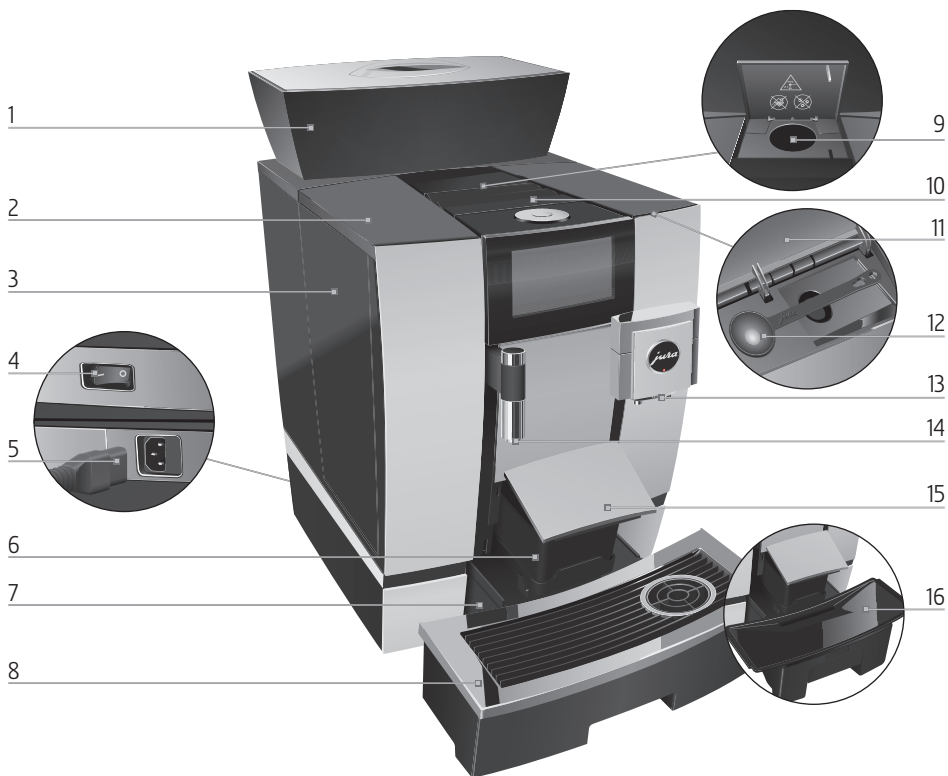

- 1 带密封盖的豆槽
- 2 水箱盖
- 3 水箱
- 4 电源开关 (咖啡机背部)
- 5 电源线插口 (咖啡机背部)
- 6 粉渣盒
- 7 废水盘
- 8 置杯盘

- 9 咖啡粉槽
- 10 通风格栅 (通风口)
- 11 内置配件储藏盖
- 12 咖啡粉勺
- 13 高度可调节的双出口
- 14 高度可调节的热水出口
- 15 粉渣盒盖 (翻盖式)
- 16 废水盘挡板



1 旋转按钮

2 开/关键孔（盖子下方）

3 触摸显示屏

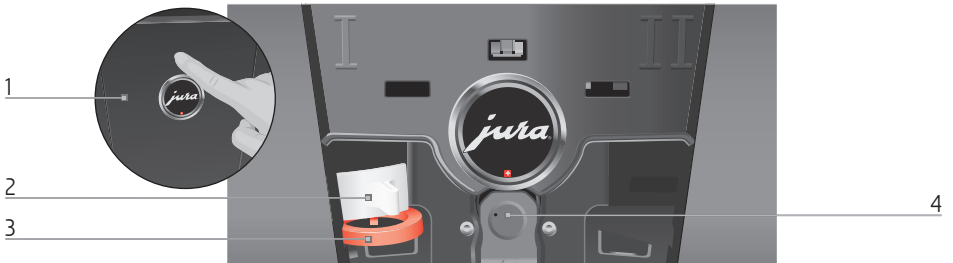

### 咖啡机背部

1 背板（请用手指按压打开）

2 豆槽锁紧装置

3 豆槽插片

4 JURA蓝牙插口

### 配件

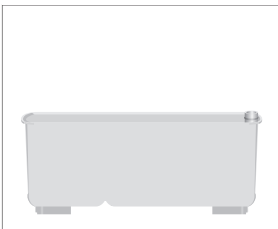

牛奶系统清洗容器



六角形扳手（牛奶系统）

## 重要信息

### 正确使用

本款咖啡机专为商业、轻工业、企事业单位设计，需专人经过培训后操作，亦可用于商业用途。本咖啡机只可用来制作咖啡以及牛奶和水的加热。若为其他用途，则被视为使用不当。因使用不当所造成的后果，瑞士优瑞电器股份有限公司(JURA Elektroapparate AG)将不承担相关责任。

请在使用咖啡机前仔细阅读本说明书，按照说明书的指导进行操作。如因未按《使用说明书》操作而造成的损坏，不在保修服务范围内。请妥善保管《使用说明书》，并将其跟咖啡机一并交给下一位使用者。

在使用此咖啡机前，请接受JURA（优瑞）授权经销商的专业指导。

### 安全提示

请仔细阅读并遵守以下重要安全信息。



为避免潜在致命性的触电危险，请注意：

- 请勿使用电源线损坏或机器本身损坏的咖啡机。
- 如咖啡机有损坏迹象（如散发焦味），请立即拔下电源插头，并联系优瑞维修中心。
- 若咖啡机电源线破损，请务必前往优瑞或优瑞授权的服务中心直接购买并更换电源线。
- 确保咖啡机及其电源线放置在远离热源的地方。

- 确保电源线无缠绕且未与锋利边缘接触。
- 请勿擅自拆机维修。请勿对咖啡机进行说明书以外的任何改变。机器含有带电部件，私自拆机将有致命性的危险。如需维修，请送至优瑞授权的维修中心；请勿使用非优瑞原厂的零配件。
- 为了安全的将机器与电源断开，请务必先通过开/关机键关闭咖啡机，然后将电源线插头从电源插座上取下。

为避免在饮品出口被烫伤或烧伤的危险：

- 请将机器置于儿童触摸不到的地方。
- 请勿直接接触任何热部件。请使用提供的手柄。
- 请确保奶沫器经正确安装及清洗。如安装错误或堵塞，奶沫器及其部件会脱落，并造成牛奶系统及组件的堵塞。

有缺陷的机器不安全且可能造成人身伤害或火灾。为避免损失及任何与人身伤害或火灾相关的风险：

- 请勿将电源线松散地悬挂，以免将人绊倒或造成损坏。
- 避免机器受到环境的影响，如：雨、霜冻和阳光直射等。
- 请勿将机器、电源线或电源插头浸泡在水中。

- 请勿将机器或任何零部件放入洗碗机中。废水盘部件除外，废水盘本身和粉渣盒可以放在洗碗机中进行清洗。
- 清洁咖啡机前请关闭电源。请用湿润微干的抹布擦拭咖啡机，并使其避免长时间的水溅。
- GIGA系列咖啡机不适合安装在使用自来水的水槽上方。
- 请不要将咖啡机直接放在水流下进行冲洗。
- 本咖啡机只能连接到与铭牌信息相符的电源电压上。铭牌信息位于咖啡机底部。更多技术参数详见第9章“技术参数”说明。
- 请将咖啡机直接与家用插座相连。使用多孔插座或延长线路可能会导致过热。
- 请勿使用碱性清洁剂擦拭咖啡机，仅可使用柔软的抹布和温和的清洗剂进行擦拭。
- 请使用优瑞原装保养用品。使用非优瑞推荐使用的产品可能会对咖啡机造成损坏。
- 请勿使用任何添加剂处理过的咖啡豆或焦糖咖啡豆。
- 水箱中仅可添加新鲜的冷水。
- 如您将长时间不使用咖啡机（如外出休假），请关闭总电源开关，并将咖啡机电源线从插座中移出。
- 请勿让儿童在无人监督的情况下清洁或者使用咖啡机。
- 请勿让儿童随意操作咖啡机。



- 8岁以下儿童请勿在无人监督的情况下使用咖啡机。
- 8岁及以上的儿童如经指导如何安全使用咖啡机，可在无人监督的情况下操作咖啡机。儿童必须能够意识到和了解到使用不当将造成的潜在危险。

包括儿童在内的使用者，如：

- 身体、感官或精神上不具备安全使用机器能力的
- 对于如何安全使用机器没有经验或缺乏意识的。

必须在相关责任人的监督下使用，或必须经指导如何正确使用咖啡机后，方可操作。

使用可瑞丝（CLARIS）滤芯的安全需知：

- 滤芯应放置在儿童触碰不到的地方。
- 请将滤芯密封并存放于干燥的地方。
- 滤芯应远离热源，避免阳光直射。
- 请勿使用已损坏的滤芯。
- 请勿自行拆解滤芯。

## 1 初次使用

### JURA（优瑞）官网

欢迎登陆JURA（优瑞）官网。您可在JURA（优瑞）官网[www.jura.com](http://www.jura.com)下载《GIGA X3c<sup>62</sup>使用说明书》，查询GIGA X3c<sup>62</sup>最新资讯，并找寻有趣的特色咖啡菜单。

咖啡机使用及售后服务，请登陆：[www.jura.com/service](http://www.jura.com/service)。

### 触摸显示屏及旋转按钮

咖啡机具有触摸显示屏，两种操作方式：

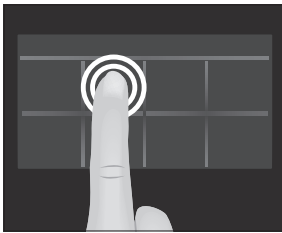

#### ■ 触摸

例如，通过触摸显示屏上的饮品图标，制作相应的饮品，或者对该饮品进行多种程序设定。

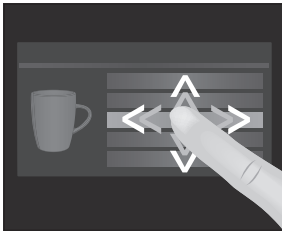

#### ■ 滑动

例如，您可以在饮品选择界面通过上下左右的滑动选择饮品，或者在常设程序界面通过上下左右的滑动，切换常设项目。

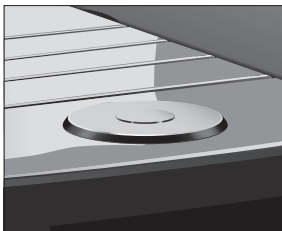

旋转按钮：进行咖啡机设置时，通常也会使用到旋转按钮。转动旋钮，打开饮品菜单。还可以在常设程序模式下，浏览并更改程序设置。

## 初次使用前的准备工作

在优瑞技术服务人员为您安装机器之前，有一些准备工作需要完成。以下准备工作必须由专业的技术人员完成：

- 咖啡机的电源接头必须得到漏电保护器（RCD）的保护。
- 必须提供能随时切断机器供电的电源开关。
- 自动上水装置必须装配单向阀（EA型号）和滤水器。
- 自动上水装置必须符合相关的技术参数（详见第9章“技术参数”）。
- 排水管必须和虹吸管连接。

**i** 以上准备工作必须由专业的技术人员完成。

**i** 在JURA技术服务人员为您安装机器之前，以上准备工作必须完成。

## 装机

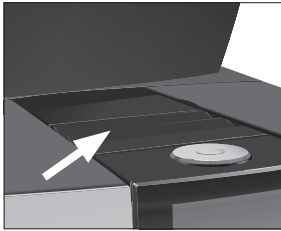

装机时请注意以下事项：

- 将咖啡机置于固定平稳的台面上，避开水源。
- 请将您的咖啡机远离温度过高的地方，并确保散热格栅通风顺畅。

## 加豆

### 注意

经添加剂（如：糖）处理过的咖啡豆、咖啡粉或冻干的咖啡豆会损坏磨豆器。

- ▶ 请使用未加工过的烘焙咖啡豆。

- ▶ 打开豆槽盖。
- ▶ 将豆槽清理干净。
- ▶ 加入咖啡豆，关闭豆槽盖。

## 水硬度测试

初次使用咖啡机时，请务必设置水硬度。如果您不知道您使用的水的水硬度，您可以先进行测试。您可以使用附赠的Aquadur®测试条测出水硬度。

- ▶ 手持测试条放在水流下（约1秒钟）。甩掉试纸上的水。
- ▶ 等待约1分钟。
- ▶ 观察Aquadur®测试条的颜色，参照对比包装上的说明后确定水硬度。

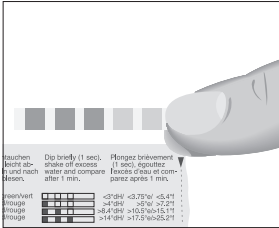

## 初次使用

**i** 在初次使用咖啡机前，自动进水装置必须已经由优瑞专业技术人员安装完毕。

### 警告

如果使用了有破损的电源线，会有致命的触电危险。

- ▶ 请勿使用电源线破损或损坏的咖啡机。

前提：豆槽已加满。

- ▶ 将电源线与咖啡机电源插口连接。
- ▶ 将电源线插头插入电源插座。
- ▶ 打开咖啡机背部的电源开关。

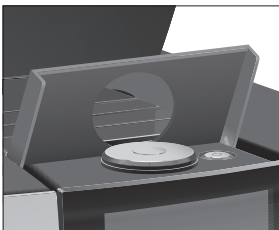
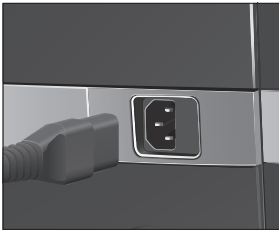

- ▶ 打开开/关机旋钮盖。
- ▶ 按开/关机键打开咖啡机。

屏幕显示：'Sprachauswahl'（欢迎使用）/ 'Deutsch'

**i** 选择更多语言，在语言选择列表中上下滑动，直到屏幕显示您所需要的语言（如，“中文”）。

- ▶ 轻触‘Save’键。  
屏幕显示：“已储存”。  
屏幕显示：“日期”。
- ▶ 输入当前日期（格式：YYYY/MM/DD）。
- ▶ 轻触“储存”键。  
屏幕显示：“已储存”。  
屏幕显示：“单位”。
- ▶ 选择时间显示方式（“24小时制”或“12小时制”）。
- ▶ 轻触“储存”键。  
屏幕显示：“已储存”。  
屏幕显示：“时间”。
- ▶ 输入当前时间。
- ▶ 轻触“储存”键。  
屏幕显示：“已储存”。  
屏幕显示：“使用滤芯”。

**i** 如果您选择使用外接滤水器，请继续参照下述内容。如果你不使用外接滤水器，请参考第1章节“初次使用-不使用外接滤水器”。

- ▶ 轻触“储存”键。  
屏幕显示：“已储存”。  
屏幕显示：“滤芯容量（升）”。
- ▶ 输入外接滤水器的滤芯容量。
- ▶ 轻触“储存”键。  
屏幕显示：“已储存”。  
屏幕显示：“系统加载中”。  
屏幕显示：“咖啡机预热中”。  
屏幕显示：“咖啡机润湿中”，咖啡机润湿。润湿自动停止，您的咖啡机可正常使用。

#### 初次使用- 不使用外接滤水器

- ▶ 滑动屏幕，直至屏幕显示：“0”。
- ▶ 轻触“储存”键。  
屏幕显示：“除垢程序”/“已储存”。  
屏幕显示：“水硬度”。

**i** 如果您不知道您使用的水的水硬度，需先进行测试。（详见第1章“初次使用-水硬度测试”）

▶ 滑动屏幕，更改水硬度设置，如：改为“25 °dH”。

▶ 轻触“储存”键。

屏幕显示：“已储存”。

屏幕显示：“系统加载中”。

屏幕显示：“咖啡机预热中”。

屏幕显示：“咖啡机润湿中”，咖啡机润湿。润湿自动停止，您的咖啡机可正常使用。

## 连接牛奶

GIGA系列咖啡机可以连续制作细腻且如羽毛般轻盈的奶沫。制作奶沫最重要的条件是温度在4-8°C的牛奶。因此，我们建议您使用JURA（优瑞）的冰箱。

▶ 为使奶管与咖啡机的咖啡/牛奶双出口相连接，请将奶管末端连接到双出口右侧的奶管接头上。

▶ 将奶管另一端与冰箱相连接。

**i** 本咖啡机使用HP3奶管套装。

## 专业技术人员设置

优瑞专业技术人员可以对咖啡机进行以下设置：

- 权限密钥：您可以同时设定四组权限密钥。您可以在不同的密钥下设定不同的启用或禁用程序项目。每组密钥对应不同的授权程度。例如：你可以定义此密钥下禁用保养程序。
- 激活或禁用“静音泵”功能（制作热水时）。
- 设置不在屏幕上显示红色的加速图标。
- 开启/关闭外接滤水器（取决于初次使用咖啡机时的选择）

您可以在JURA授权经销商处购买到以下跟您的咖啡机相匹配的配件：

- 粉渣处理套装
- 带锁的豆槽

## 配件连接 (通过蓝牙设备)

GIGA X3c<sup>®</sup>配备蓝牙连接设备，方便您的咖啡机通过蓝牙与兼容的配件相连接（比如：优瑞无线制冷奶箱）。

- i** 蓝牙可以通过使用PIN来防止未经授权的访问。通过JURA应用软件可激活PIN功能。更多资讯详见[www.jura.com/smartconnect](http://www.jura.com/smartconnect)
- i** 请注意，当您的咖啡机配备蓝牙时，制冷奶箱与J.O.E.不可与咖啡机同时连接。

前提：您的咖啡机处于待机状态。

- ▶ 按“P”键。  
屏幕显示：“咖啡机设置”。
- ▶ 轻触“自动关机时间 节能模式 ...”。  
屏幕显示：“自动关机时间”。
- ▶ 左右滑动直至屏幕显示“配件连接”。
- ▶ 轻触“配件连接”。  
屏幕显示：“配件连接”。
- ▶ 现在，可按照屏幕操作提示将配件与咖啡机连接。

## 2 饮品制作

关于饮品制作的基本信息：

- 磨豆器研磨过程中，您可以通过滑动屏幕调节单份饮品的咖啡浓度。
- 咖啡制作过程中，您可以通过滑动屏幕改变预设的饮品参数（如：奶沫或热水的量）。
- 制作饮品时，您可以随时停止饮品的制作，仅需轻触“取消”键即可。

咖啡需要趁热饮用。冰冷的陶瓷咖啡杯会降低咖啡的温度并影响口感。因此，我们建议您事先温杯。只有在温杯后，咖啡的醇美香气才能充分释放。您可从JURA（优瑞）授权经销商处购买JURA（优瑞）的温杯架。

您可以在常设程序里对所有饮品进行参数设置（详见第4章“常设程序—调节饮品参数”）。

### 饮品制作方式

GIGA系列咖啡机可制作多种特色咖啡、牛奶和水。

待机界面饮品：轻触饮品即可制作。以下是待机页面显示的标准饮品：

页面 '1/2'	页面 '2/2'
“意式浓缩”	“大壶咖啡”
“美式经典”	“拿铁咖啡”
“Caffè特饮”	“玛琪雅朵”
“Lungo浓缩”	“平白咖啡”
“热水”	“冲泡绿茶的热水”
“卡布基诺”	“2x意式浓缩”
“拿铁玛琪雅朵”	“2x美式经典”
“牛奶”	“奶沫”



饮品菜单（旋转按钮）：待机屏幕显示的只是部分饮品。通过转动旋钮打开饮品菜单，即可选择更多的咖啡饮品。

转动旋钮或手指轻轻滑动屏幕，直到屏幕中央出现您喜爱的咖啡饮品，轻触饮品或按旋钮中央的确认键，开始制作。您可在饮品菜单中浏览到以下饮品：

- “瑞斯崔朵”
- “特殊咖啡”
- “双倍意式浓缩”
- “冲泡红茶的热水”
- “2x瑞斯崔朵”
- “2x特殊咖啡”
- “2xCaffè特饮”
- “2xLungo浓缩”
- “2x卡布基诺”
- “2x拿铁玛琪雅朵”
- “2x玛琪雅朵”
- “2x平白咖啡”
- “2x拿铁咖啡”
- “2x牛奶”
- “2x奶沫”

**i** 如未制作饮品，饮品菜单会在10秒后自动跳回待机界面。

**i** 饮品菜单的首位将显示饮品菜单中最后一次制作的饮品。

**i** 您可将程序中任一标准饮品移动到待机界面上您喜欢的位置，设置为您喜欢的咖啡饮品之一。您可以复制及个性化设置咖啡饮品，更改饮品名称及饮品参数（如：咖啡浓度）（详见第4章“常设程序—饮品参数设置”）。以下内容均指在默认参数下进行咖啡制作。

### 一键制作特色饮品

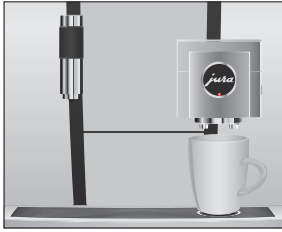

例如：请按以下步骤制作一杯咖啡。

前提：咖啡机处于待机状态。

- ▶ 在咖啡双出口下方放置一个杯子。
- ▶ 轻触“**美式经典**”。

制作开始。预设的咖啡水量流入杯中。

咖啡制作完成，自动停止操作。您的咖啡机恢复至待机状态。

### 一键制作双杯特色饮品



例如：请按以下步骤制作双杯瑞斯崔朵（使用饮品菜单）：

前提：咖啡机处于待机状态。

- ▶ 在咖啡双出口下方放置两个杯子。
- ▶ 转动旋钮进入饮品菜单。
- ▶ 手指在屏幕上滑动，直至在屏幕中央显示“**2x瑞斯崔朵**”。
- ▶ 轻触“**2x瑞斯崔朵**”，开始制作。

制作开始。预设的咖啡水量流入杯中。咖啡制作完成，自动停止操作。您的咖啡机恢复至待机状态。

### 一键制作含奶特色饮品

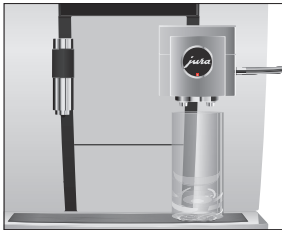

GIGA系列咖啡机可在无需移动玻璃杯或咖啡杯的情况下，一键制作拿铁玛琪雅朵、卡布基诺和其他特色含奶咖啡。

例如：请按以下步骤制作一杯拿铁玛琪雅朵。

前提：咖啡机处于待机状态，牛奶与奶沫器相连。

- ▶ 在奶沫器下方放置一个玻璃杯。
- ▶ 轻触“**拿铁玛琪雅朵**”。

屏幕显示“**拿铁玛琪雅朵**”，预设的牛奶及奶沫量流入玻璃杯。

**i** 牛奶与奶沫的制作会有短暂的间隙时间，这使拿铁玛琪雅朵的分层更加完美。

咖啡开始制作。预设的咖啡水量流入杯中。咖啡制作自动停止。您的咖啡机恢复至待机状态。

- i 制作完含牛奶的饮品后15分钟，奶沫器自动润湿（详见第5章“保养—牛奶系统自动润湿”）。因此，请在制作完牛奶饮品后，在奶沫器下方放置一个容器。

为确保奶沫器正常工作，请务必每天清洗牛奶系统。（详见第5章“保养—牛奶系统清洗”）。

## Caffè特饮和lungo浓缩

caffè特饮和lungo浓缩，GIGA系列咖啡机使用特殊的方式将热水与咖啡混合。这加快了浓郁的咖啡饮品的制作速度。您可以在常设程序中更改额外的注水量（详见第4章“常设程序—饮品参数设置”）

在待机界面和饮品菜单中，开启注水功能的饮品用红色速度计标志标出。

- i 优瑞技术人员可以设置不显示红色速度计标志。
- i 开启注水功能的饮品在其制作过程中不能更改饮品的杯量。

## 咖啡粉制作咖啡

您可以选择用咖啡粉制作咖啡，如：低咖啡因咖啡粉。

基本信息：

- 请勿一次加入超过两勺的咖啡粉。
- 请勿使用研磨过细的咖啡粉。研磨过细的咖啡粉会堵塞系统以至于咖啡只能成滴流出。
- 如您没有加入足量的咖啡粉，屏幕将显示：“咖啡粉粉量不足”，您的咖啡机停止运作。

- 请在加入咖啡粉后1分钟内制作你想要的特色咖啡，否则咖啡机将停止制作并返回至待机界面。
- 所有用咖啡粉制作的饮品都遵循以上原则。

例如：用咖啡粉制作一杯咖啡。

前提：咖啡机处于待机状态。

- ▶ 在咖啡出口处放置一个杯子。
- ▶ 打开粉槽，将咖啡漏斗置于粉槽中。
- ▶ 在漏斗中添加一平匙咖啡粉。
- ▶ 关闭粉槽盖。

您可以选择此时屏幕上显示的饮品，这些饮品皆可使用咖啡粉进行制作。

- ▶ 轻触“美式经典”。

咖啡制作开始。屏幕显示：“美式经典”，预设水量流入咖啡杯中。制作自动停止。您的咖啡机返回至待机状态。

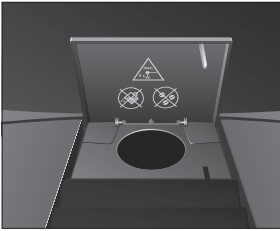

## 热水

GIGA系列咖啡机可以制作不同类型热水：

- “热水”
- “冲泡绿茶的热水”
- “冲泡红茶的热水”

### ⚠ 注意

热水飞溅有烫伤的危险。

- ▶ 避免直接与皮肤接触。

例如：请按以下步骤制作一杯冲泡红茶的热水。

前提：咖啡机处于待机状态。

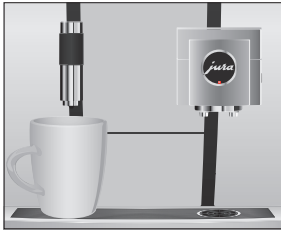

- ▶ 在热水出口处放置一个杯子。
- ▶ 转动旋钮打开饮品菜单。
- ▶ 手指在屏幕上滑动，直至在屏幕中央显示“冲泡红茶的热水”。
- ▶ 轻触“冲泡红茶的热水”。

屏幕显示：“冲泡红茶的热水”，预设水量流入杯中。制作自动停止。  
您的咖啡机返回至待机状态。

### 3 日常操作

#### 开机

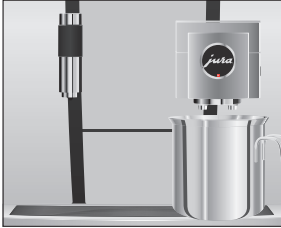

- ▶ 在咖啡出口处放置一个容器。

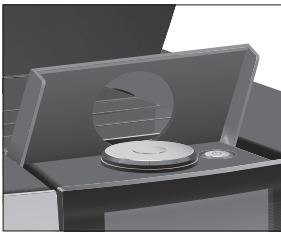

- ▶ 打开开/关机旋钮盖。
- ▶ 按开/关键 $\odot$ 打开咖啡机。  
屏幕显示：“欢迎使用”。  
屏幕显示：“咖啡机预热中”。  
屏幕显示：“咖啡机润湿中”，咖啡机开始润湿。润湿自动停止后，您的咖啡机恢复至待机状态。

#### 日常保养

为确保您的咖啡机能更久的为您服务，保证绝佳的咖啡品质，您的咖啡机必须进行日常保养。

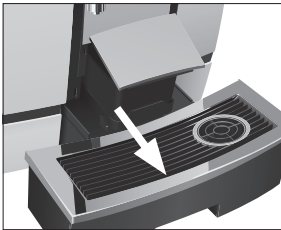

- ▶ 拉出废水盘。
- ▶ 清空咖啡粉渣盒及废水盘，并用温水冲洗干净。

**i** 请在开机状态下清空粉渣盒，这是重置粉渣盒计数的唯一方式。

**i** 废水盘部件，废水盘本身和粉渣盒可以放在洗碗机中进行清洗。

- ▶ 将粉渣盒及废水盘重新装回咖啡机。
- ▶ 进行牛奶系统清洗（详见第5章“保养—牛奶系统清洗”）。
- ▶ 拆下奶管，并在流水中彻底清洗。
- ▶ 拆解并冲洗双出口（详见第5章“保养—双出口拆解及冲洗”）
- ▶ 用干净柔软的干布擦拭咖啡机表面（如：微纤维布）。

**i** 若您需要擦拭屏幕，您可通过“**保养程序**”/“**屏幕锁定**”先将屏幕锁定。

更多保养信息，您可在咖啡机的常设程序中查询：“**保养程序**”/“**保养建议**”。

## 定期保养

请定期或在咖啡机提示时进行以下保养操作：

- 出于卫生考虑，建议您定期（约3个月）更换奶管与牛奶替换出口。替换商品请在授权经销商处购买。
- 咖啡和牛奶痕迹也许会粘在置杯板的顶部或底部，如有发生，请清洁置杯板。

## 关机

关机时，系统将自动润湿；若您使用过牛奶系统，咖啡机将提醒您清洗牛奶系统。

**i** 若您使用过牛奶系统，咖啡机将提醒您清洗牛奶系统。请按以下步骤进行牛奶系统清洗。

前提：咖啡机处于待机状态。

- ▶ 在双出口下放置一个容器。

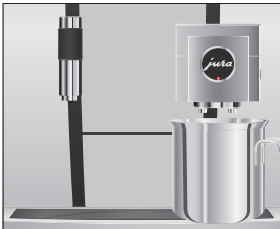

- ▶ 打开开/关机旋钮盖。
- ▶ 按开/关键心关闭咖啡机。

屏幕显示：“**咖啡机润湿中**”。咖啡机自动进行润湿程序，此操作自行停止。您的咖啡机已关机。



## 4 Permanent settings in programming mode

按“P”键进入程序设置。可通过手指滑动屏幕或转动旋钮浏览程序目录，并永久保存所需设置。您可进行以下设置：

程序目录	子目录	说明
保养程序(1/4)	咖啡机清洗, 更换滤芯 (仅在滤芯已激活的情况下), 咖啡机除垢 牛奶系统清洗 润湿 屏幕锁定 保养建议	▶ 在此启动相应咖啡机保养程序。
'Machine settings' (2/4)	自动关机时间	▶ 设置咖啡机自动关机时间。
	时间	▶ 设定时间和日期。
	日期	
	时间管理	▶ 设定每个工作日具体的开关机时间。
	设置研磨度	▶ 根据您使用的咖啡豆，设定磨豆器的研磨粗细度。
	节能模式	▶ 激活节能模式。
	锁定/解锁	▶ 锁定咖啡机相应功能。
	出厂设置	▶ 将咖啡机恢复至出厂设置。
	单位	▶ 选择水量单位及时间显示。
	显示设置	▶ 调节屏幕亮度。
	水硬度	▶ 您可以设置你的水硬度。
	语言选择	▶ 咖啡机语言设定。
	配件连接 断开配件连接 (仅在咖啡机配有蓝牙设备的情况下)	▶ 将机器与JURA配件无线连接，或者断开。



程序目录	子目录	说明
	清空系统	▶ 清空系统，避免运输过程中水管冻裂。
	版本信息	软件版本信息。
饮品设置(3/4)		▶ 所有饮品参数设置。
信息 (4/4)	饮品计数	▶ 查看饮品计数及保养程序执行计数。
	饮品日计数	
	保养计数	

## 饮品设置

长按饮品图标约2秒钟，进入饮品参数设置列表。

- **饮品参数设置**：咖啡浓度、水量等参数设置。
- **重命名**：更改饮品名称。
- **删除**：将饮品从待机界面移除。
- **替换饮品**：将您喜爱的饮品替换到待机界面。
- **复制饮品**：复制任何饮品，可以为该饮品重命名，并根据自己喜好设置饮品参数。
- **双份咖啡**（仅限清咖）：创建您喜爱的双份特色清咖。

## 调节饮品参数设置

您可以对所有的咖啡饮品、牛奶、热水进行以下默认设置：

饮品名称	咖啡浓度	预设量	其他设置
瑞斯崔朵 意式浓缩 美式经典 特殊咖啡 caffè特饮 lungo浓缩	10 级	咖啡量：15 ml – 290 ml 注水量：0 ml – 580 ml	温度（低温、正常、高温），重命名，删除/替换/复制饮品，双份饮品设置。
双倍意式浓缩	10 级	咖啡量：15 ml – 290 ml (2 冲程) 注水量：0 ml – 580 ml	温度（低温、正常、高温），重命名，删除/替换/复制饮品。

饮品名称	咖啡浓度	预设量	其他设置
大壶咖啡	10 级	咖啡量: 15 ml – 290 ml 注水量: 0 ml – 580 ml	冲程数(1 – 5), 温度 (低温、正常、高温), 重命名, 删除/替换/复制饮品。
卡布基诺	10 级	咖啡量: 15 ml – 290 ml 注水量: 0 ml – 580 ml 奶沫量: 0 sec. – 120 sec 牛奶量: 0 sec. – 120 sec 间隔时间: 0 sec. – 60 sec	牛奶和奶沫温度可调节, 温度 (低温、正常、高温), 重命名, 删除/替换/复制饮品。
拿铁玛琪雅朵	10 级	咖啡量: 15 ml – 290 ml 注水量: 0 ml – 580 ml 奶沫量: 0 sec. – 120 sec 牛奶量: 0 sec. – 120 sec 间隔时间: 0 sec. – 60 sec	牛奶和奶沫温度可调节, 温度 (低温、正常、高温), 重命名, 删除/替换/复制饮品。
玛琪雅朵 平白咖啡 拿铁咖啡	10 级	咖啡量: 15 ml – 290 ml 注水量: 0 ml – 580 ml 奶沫量: 0 sec. – 120 sec 牛奶量: 0 sec. – 120 sec	牛奶和奶沫温度可调节, 温度 (低温、正常、高温), 重命名, 删除/替换/复制饮品。
奶沫 牛奶	–	奶沫量: 0 sec. – 120 sec 牛奶量: 0 sec. – 120 sec	牛奶和奶沫温度可调节, 重命名, 删除/替换/复制饮品。
热水 冲泡绿茶的热水 冲泡红茶的热水	–	水量: 25 ml – 450 ml	温度 (低温、正常、高温), 重命名, 删除/替换/复制饮品。

程序模式中的默认设置均按以下方式设置：

例如：请按以下步骤更改意式浓缩的咖啡浓度。

前提：咖啡机处于待机状态。

- ▶ 长按“**意式浓缩**”图标约2秒钟直至屏幕出现饮品参数设置列表。
- ▶ 轻触“**饮品参数设置**”。
- ▶ 屏幕显示：“Espresso”。
- ▶ 手指在屏幕上滑动，直至“**咖啡浓度**”出现在屏幕中心。
- ▶ 左右滑动更改咖啡浓度值。
- ▶ 轻触“**储存**”。
- ▶ 屏幕短暂显示“**已储存**”。
- ▶ 轻触“**返回**”键至待机界面。

## 设置研磨度

在程序设置“**饮品参数设置**”/“**设置研磨度**”中，您可以根据咖啡豆的烘焙度调节磨豆器。

如果咖啡均匀地从咖啡出口流出，且形成细腻醇厚的油脂，则研磨粗细程度正好。

前提：屏幕处在待机界面。

- ▶ 按“**P**”键。
- ▶ 屏幕显示：“**保养程序**”。
- ▶ 转动旋钮直至屏幕显示“**咖啡机设置**”。
- ▶ 按下旋钮确认。
- ▶ 屏幕显示：“**咖啡机设置**”。
- ▶ 按下旋钮确认。
- ▶ 屏幕显示：“**自动关机时间**”。
- ▶ 转动旋钮，直至屏幕显示“**设置研磨度**”。
- ▶ 按下旋钮确认。
- ▶ 屏幕显示：“**左侧磨豆器**”。
- ▶ 轻触“**储存**”键。
- ▶ 屏幕显示：“**右侧磨豆器**”。
- ▶ 转动旋钮更改设置。
- ▶ 轻触“**储存**”键。
- ▶ 屏幕短暂显示：“**已储存**”。
- ▶ 屏幕显示：“**设置研磨度**”。
- ▶ 多次轻触“**返回**”键，直至咖啡机回到待机界面。

## 自动关机时间设置

使用自动关机功能可以帮您节约用电。如果该功能激活，自动关机程序将在您最后一次使用咖啡机后启动。

您可将自动关机时间设置为15分钟、30分钟或1-15小时后。

前提：咖啡机处于待机界面。

- ▶ 按“P”键。  
屏幕显示：“保养程序”。
- ▶ 转动旋钮直至屏幕显示“咖啡机设置”。
- ▶ 按下旋钮确认。  
屏幕显示：“咖啡机设置”。
- ▶ 按下旋钮确认。  
屏幕显示：“自动关机时间”。
- ▶ 手指左右滑动屏幕设置自动关机时间。
- ▶ 轻触“储存”。  
屏幕短暂显示：“已储存”。  
屏幕显示：“自动关机时间”。
- ▶ 多次轻触“返回”键，直至屏幕返回至待机界面。

## 时间和日期

初次使用需设定时间和日期，此设置可在程序设置里更改。

- “咖啡机设置”/“时间”
- “咖啡机设置”/“日期”
- ❗ 您可在“24小时制”和“12小时制”两种时间格式中选择设定（详见第4章“常设程序—水量单位/时间格式”）。
- ❗ 您可在“24小时制”和“12小时制”两种时间格式中选择设定（详见第4章“常设程序—水量单位/时间格式”）。

例如：请按以下步骤更改时间设定。

前提：咖啡机处于待机界面。

- ▶ 按“P”键。  
屏幕显示：“保养程序”。
- ▶ 转动旋钮，直至屏幕显示：“咖啡机设置”。
- ▶ 按下旋钮确认。  
屏幕显示：“咖啡机设置”。
- ▶ 按下旋钮确认。  
屏幕显示：“自动关机时间”。
- ▶ 转动旋钮，直至屏幕显示：“时间”。

- ▶ 按下旋钮确认。  
屏幕显示：“时间”。
- ▶ 输入当前时间。
- ▶ 轻触“储存”。  
屏幕短暂显示：“已储存”。  
屏幕显示：“时间”。
- ▶ 多次轻触“返回”键，直至屏幕返回至待机界面。

## 时间管理

在程序设置“咖啡机设置”/“时间管理”中，您可以分别设置周一至周五的自动关机时间。

**i** 您可在“24小时制”和“12小时制”两种时间格式中进行设定（详见第4章“常设程序—水量单位/时间格式”）。

例如：请按以下步骤设置咖啡机每周一自动开机时间。

前提：咖啡机处于待机界面。

- ▶ 按“P”键。  
屏幕显示：“保养程序”。
- ▶ 转动旋钮，直至屏幕显示“咖啡机设置”。
- ▶ 按下旋钮确认。  
屏幕显示：“咖啡机设置”。
- ▶ 按下旋钮确认。  
屏幕显示：“自动关机时间”。
- ▶ 转动旋钮，直至屏幕显示“时间管理”。
- ▶ 按下旋钮确认。  
屏幕显示：“时间管理”。
- ▶ 按下“周一”。  
屏幕显示：“开机”。
- ▶ 输入您想要设定的自动开机时间。
- ▶ 轻触“储存”键。  
屏幕显示：“关机”。
- ▶ 多次轻触“返回”，直至咖啡机回到待机界面。

## 水硬度设置

水硬度越高，则咖啡机除垢越频繁。因此，准确地设置水硬度很重要。

初次使用咖啡机时已对水硬度进行设置，您可以随时修改水硬度设置。

水硬度可在1-30°dH范围内调节。

前提：咖啡机处于待机状态。

- ▶ 按下“P”键。  
屏幕显示：“保养程序”。
- ▶ 转动旋钮，直至屏幕显示“咖啡机设置”。
- ▶ 按下旋钮确认。  
屏幕显示：“咖啡机设置”。
- ▶ 按下旋钮确认。  
屏幕显示：“自动关机时间”。
- ▶ 手指左右滑动，直至“水硬度设置”出现在屏幕中心。
- ▶ 轻触“水硬度”。  
屏幕显示：“水硬度”。
- ▶ 左右滑动屏幕改变水硬度数值。
- ▶ 轻触“储存”。  
屏幕短暂显示：“已储存”。  
屏幕显示：“水硬度”。
- ▶ 多次轻触“返回”，直至咖啡机回到待机界面。

## 水量单位/时间格式

您可以在常设程序里更改水量单位及时间显示格式。（“咖啡机设置”/“单位”）：

- “更改水量单位”（“ml”/“oz”）
- “设置时间格式”（“24 小时制”/“12小时制”）

例如：请按以下方式将水量单位由“ml”变为“oz”。

前提：咖啡机处于待机状态。

- ▶ 按“P”键。  
屏幕显示：“保养程序”。
- ▶ 转动旋钮，直至屏幕显示“咖啡机设置”。
- ▶ 按下旋钮确认。  
屏幕显示：“咖啡机设置”。
- ▶ 按下旋钮确认。  
屏幕显示：“自动关机时间”。
- ▶ 手指在屏幕上滑动，直至“单位”出现在屏幕中心。
- ▶ 轻触“单位”。  
屏幕显示：“单位”。
- ▶ 手指在屏幕上左右滑动，直至屏幕出现“oz”。
- ▶ 轻触“oz”。

屏幕短暂显示：“已储存”。

屏幕显示：“单位”。

- ▶ 多次轻触“返回”，直至咖啡机回到待机界面。

## 节能模式

在常设程序的“咖啡机设置”/“节能模式”中，您可以对节能模式进行设置：

- “1”
  - 制作完最后一杯饮品后，咖啡机会停止加热。大约5分钟之后，屏幕会显示“ESM”（节能模式）图标。
  - 在制作含奶咖啡前，咖啡机必须先预热。
- “0”
  - 开启后，咖啡机可随时制作特色清咖、特色奶咖和热水，无需等待。

例如：请按以下步骤关闭节能模式。

前提：咖啡机处于待机状态。

- ▶ 按“P”键。
 

屏幕显示：“保养程序”。
- ▶ 转动旋钮，直至屏幕显示“咖啡机设置”。
- ▶ 按下旋钮确认。
 

屏幕显示：“咖啡机设置”。
- ▶ 按下旋钮确认。
 

屏幕显示：“自动关机时间”。
- ▶ 手指在屏幕上滑动，直至“节能模式”出现在屏幕中心。
- ▶ 轻触“节能模式”。
 

屏幕显示：“节能模式”。
- ▶ 手指在屏幕上滑动，将节能模式设置为“0”。
- ▶ 轻触“储存”键。
 

屏幕短暂显示“已储存”。

屏幕显示：“节能模式”。
- ▶ 多次轻触“返回”键，直至咖啡机回到待机界面。

## 禁用与启用功能

在常设程序的“**咖啡机设置**”/“**禁用/启用**”中，您可禁用或启用以下功能：

- “**咖啡参数单次设置**”：咖啡制作过程中可进行咖啡参数单次设置（比如更改咖啡浓度及水量）。
- “**自定义模式**”：您可以通过轻触饮品图标约2秒钟进入饮品参数设置列表。
- “**饮品菜单**”：通过转动旋钮浏览饮品菜单中的更多饮品。
- “**信息提示**”：待机界面下，屏幕显示“**咖啡机清洗**”或“**牛奶系统清洗**”。

在常设程序的“**咖啡机设置**”/“**禁用/启用**”中，您可禁用或启用以下功能：

- “**咖啡参数单次设置**”：咖啡制作过程中可进行咖啡参数单次设置（比如更改咖啡浓度及水量）。
- “**自定义模式**”：您可以通过轻触饮品图标约2秒钟进入饮品参数设置列表。
- “**饮品菜单**”：通过转动旋钮浏览饮品菜单中的更多饮品。
- “**信息提示**”：待机界面下，屏幕显示“**咖啡机清洗**”或“**牛奶系统清洗**”。

例如：请按以下步骤在咖啡制作过程中进行咖啡参数单次设置。

前提：咖啡机处于待机状态。

- ▶ 按“**P**”键。  
屏幕显示：“**保养程序**”。
- ▶ 转动旋钮，直至屏幕显示“**咖啡机设置**”。
- ▶ 按下旋钮确认。  
屏幕显示：“**咖啡机设置**”。
- ▶ 按下旋钮确认。  
屏幕显示：“**自动关机时间**”。
- ▶ 转动旋钮，直至屏幕出现“**禁用/启用**”。
- ▶ 按下旋钮确认。  
屏幕显示：“**禁用/启用**”。
- ▶ 轻触“**咖啡参数单次设置**”。  
屏幕显示：“**咖啡参数单次设置**”。
- ▶ 手指在屏幕滑动，关闭禁用图标。
- ▶ 轻触“**储存**”键。  
屏幕短暂显示“**已储存**”。  
屏幕显示：“**禁用/启动**”。
- ▶ 多次轻触“**返回**”键，直至咖啡机恢复至待机界面。

## 语言

您可在该程序设置中设置咖啡机的语言。



例如：请按以下步骤将显示语言从“English”更改为“中文”。

前提：咖啡机处于待机状态。

- ▶ 按“P”键。  
屏幕显示：“保养程序”。
- ▶ 转动旋钮，直至屏幕显示“咖啡机设置”。
- ▶ 按下旋钮确认。  
屏幕显示：“咖啡机设置”。
- ▶ 按下旋钮确认。  
屏幕显示：“自动关机时间”。
- ▶ 手指在屏幕滑动，直至“Choose language”出现在屏幕中心。
- ▶ 轻触“Choose language”。  
屏幕显示：“Choose language”。
- ▶ 手指在屏幕滑动，直至“中文”出现在屏幕中心。
- ▶ 轻触“储存”。  
屏幕短暂显示：“已储存”。  
屏幕显示：“欢迎使用”。
- ▶ 多次轻触“返回”键，直至咖啡机恢复至待机界面。

## 屏幕亮度设置

在常设程序“咖啡机设置”/“显示设置”中，您可进行以下设置：

前提：咖啡机处于待机状态。

- ▶ 按“P”键。  
屏幕显示：“保养程序”。
- ▶ 转动旋钮，直至屏幕显示“咖啡机设置”。
- ▶ 按下旋钮确认。  
屏幕显示：“咖啡机设置”。
- ▶ 按下旋钮确认。  
屏幕显示：“自动关机时间”。
- ▶ 手指在屏幕滑动，直至“显示设置”出现在屏幕中心。
- ▶ 轻触“显示设置”。  
屏幕显示：“显示设置”。
- ▶ 手指在屏幕左右滑动以更改设置。
- ▶ 轻触“储存”。  
屏幕短暂显示：“已储存”。  
屏幕显示：“显示设置”。
- ▶ 多次轻触“返回”，直至屏幕恢复至待机界面。

## 恢复出厂设置

在常设程序“**咖啡机设置**”/“**出厂设置**”中，可将咖啡机恢复至出厂设置：所有的用户设置都可恢复至出厂设置（水硬度除外）。咖啡机自动关机。

前提：咖啡机处于待机状态。

- ▶ 按“P”键。

屏幕显示：“**保养程序**”。

- ▶ 转动旋钮，直至屏幕显示“**咖啡机设置**”。

- ▶ 按下旋钮确认。

屏幕显示：“**咖啡机设置**”。

- ▶ 按下旋钮确认。

屏幕显示：“**自动关机时间**”。

- ▶ 手指在屏幕滑动，直至“**出厂设置**”出现在屏幕中心。

- ▶ 轻触“**出厂设置**”。

屏幕显示：“**出厂设置**”/“**您真的希望将咖啡机设置恢复为出厂设置吗？**”

- ▶ 轻触“**是**”。

屏幕短暂显示：“**已储存**”。

咖啡机自动关机。

## 信息查询

在常设程序“**信息**”中，您可查看一下信息：

- “**饮品计数**”：饮品与热水的制作杯数。
- “**饮品日计数**”：咖啡饮品与热水的制作杯数。此计数可以被清零。
- “**保养计数**”：保养程序执行的情况（清洁/除垢等）。

例如：请按以下方式查看饮品制作情况。

前提：咖啡机处于待机状态。

- ▶ 轻触“P”键。

屏幕显示：“**保养程序**”。

- ▶ 转动旋钮，直至屏幕显示“**信息**”。

- ▶ 按下旋钮确认。

屏幕显示：“**饮品计数**”。

- ▶ 轻触“1/2”或转动旋钮浏览其他饮品的计数。

- ▶ 多次轻触“**返回**”，直至咖啡机回到待机状态。

## 5 保养

您的咖啡机具有以下整合保养程序：

- 咖啡系统润湿（“润湿”）
- 牛奶系统润湿
- 牛奶系统清洗（“牛奶系统清洗”）
- 滤芯更换（“更换滤芯”）（仅限在滤芯激活的状态下）
- 咖啡机清洗（“咖啡机清洗”）
- 咖啡机除垢（“咖啡机除垢”）

**i** 请在咖啡机提示您时，及时执行相关保养程序。

**i** 为确保卫生，请在使用过牛奶系统后，当天清洗牛奶系统。

### 咖啡机润湿

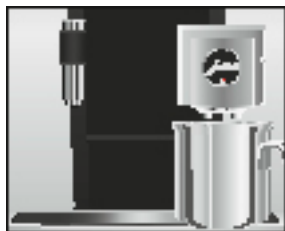

您可随时启动咖啡系统润湿程序。

前提：咖啡机处于待机状态。

- ▶ 在双出口下方放置一个容器。
- ▶ 按“P”键。  
屏幕显示：“保养程序”。
- ▶ 轻触“保养程序”。  
屏幕显示：“咖啡机清洗”。
- ▶ 手指在屏幕滑动，直至“润湿”出现在屏幕中心。
- ▶ 轻触“润湿”启动咖啡机润湿程序。  
屏幕显示：“咖啡机润湿中”，“牛奶系统冲洗中”，水从双出口流出。  
润湿自动停止，咖啡机恢复至待机状态。

### 牛奶系统自动润湿

在制作牛奶15分钟后，牛奶系统自动润湿。因此，请在制作牛奶后，在双出口下放置一个容器。

## 牛奶系统清洗

为确保牛奶系统正常工作，请在使用过牛奶系统后，当时清洗牛奶系统。

**注意** 如果使用了非原厂生产的清洁保养用品，将对咖啡机造成损伤，并在机器内留下残留物影响正常使用。

- ▶ 请仅使用JURA（优瑞）原装清洁保养用品。

**i** 可在JURA（优瑞）授权经销商处购买JURA（优瑞）牛奶系统清洁药水。

**i** 请使用附赠的牛奶系统清洗容器进行牛奶系统清洗。

**前提：**咖啡机处于待机状态。屏幕显示：“请清洗牛奶系统”。

- ▶ 轻触“牛奶系统清洗”。
- ▶ 再次轻触“牛奶系统清洗”。
- ▶ 轻触“启动”。
- ▶ 再次轻触“启动”。

屏幕显示：“牛奶系统清洁剂”/“连接奶管”

- ▶ 将奶管从奶罐上取下。
- ▶ 将一瓶盖的牛奶系统清洁剂倒入容器底部。

- ▶ 将容器放置在双出口下，然后将奶管与容器相连。

**i** 为确保奶管与容器可以正确连接，请在奶管上安装奶管接头。

- ▶ 轻触“继续”。

屏幕显示：“牛奶系统清洗中”，双出口及奶管被清洗。

操作自动停止。咖啡机恢复至待机状态。

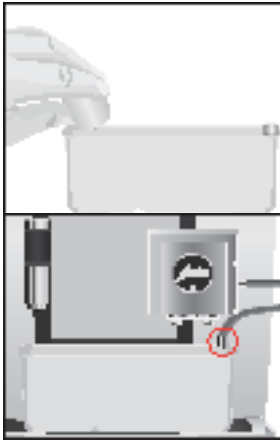

## 双出口拆解与清洗

为确保卫生，并保证牛奶系统正常工作，在使用过牛奶系统后，请当天拆解并清洗双出口。

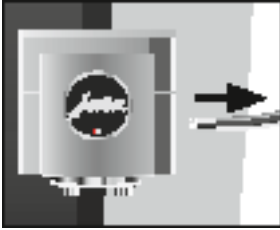

- ▶ 取下奶管，并在流水下彻底洗净。



- ▶ 向前拉出双出口罩盖，并取下。



- ▶ 将牛奶双出口取下。

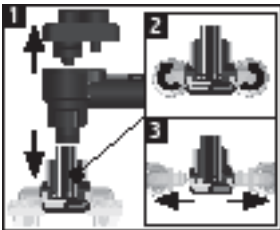

- ▶ 将双出口拆解为各个部件。
- ▶ 在流水下冲洗说有部件。如有严重奶垢，请将其浸泡于250ml冷水和1瓶盖JURA（优瑞）牛奶系统清洁的混合溶液里。然后将这些部件彻底洗净。

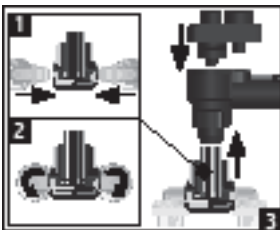

- ▶ 重新组装双出口。

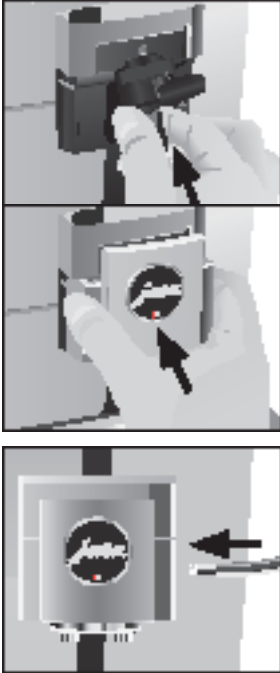

- ▶ 将重新组装的各部件安装回双出口并按压固定。
- ▶ 将双出口罩盖重新装回。
- ▶ 将奶管与双出口连接。

## 更换滤芯

- i** 当过滤系统过滤的水达到设定的过水量后，滤芯耗尽停止工作。咖啡机会自动提示您更换外接滤水器。
- i** 当过滤系统过滤的水达到设定的过水量后，滤芯耗尽停止工作。咖啡机会自动提示您更换外接滤水器。

前提：咖啡机处于待机状态。屏幕显示“请更换滤芯”。

- ▶ 请根据提示更换滤水器。
- ▶ 按“P”键。  
屏幕显示：“保养程序”。
- ▶ 按下旋钮确认。  
屏幕显示：“咖啡机清洗”。
- ▶ 转动旋钮，直至屏幕显示“更换滤芯”。
- ▶ 按下旋钮确认。

屏幕显示：“您确定需要重置滤水器过水量吗？”

- ▶ 轻触“是”。

屏幕显示：“滤芯容量（升）”。

- ▶ 输入您要设定的过水量。

- ▶ 轻触“储存”。

屏幕显示：“已储存”。

咖啡机恢复至待机状态，可正常使用。

## 咖啡机清洗

当制作220杯咖啡饮品或开机润湿80次后，咖啡机会提示您执行咖啡机清洗。

**注意** 如果选用了非JURA（优瑞）原厂的清洁药片，会对您的咖啡机造成损伤，并在咖啡机内部管道留下残留杂志。

- ▶ 请仅使用JURA（优瑞）原装清洁保养用品。

**i** 清洗程序大约需要20分钟。

**i** 请勿中断清洗程序，如中断，将影响清洗质量。

**i** 可从JURA（优瑞）授权经销商处购买原装产品。

**前提：**咖啡机处于待机状态。屏幕显示：“咖啡机清洗”。

- ▶ 轻触“咖啡机清洗”。

屏幕显示：“咖啡机清洗”。

- ▶ 轻触“咖啡机清洗”。

- ▶ 轻触“启动”。

- ▶ 再次轻触“启动”。

屏幕显示：“请清空粉渣盒”。

- ▶ 清空废水盘及粉渣盒，并将其放回机器。

屏幕显示：“请按旋钮”。

- ▶ 在双出口下放置一个容器。

- ▶ 按下旋钮确认。

屏幕显示：“咖啡机清洗中”。水从双出口中流出。

操作中断，屏幕显示：“请投入清洁药片”。

- ▶ 打开咖啡粉槽盖。

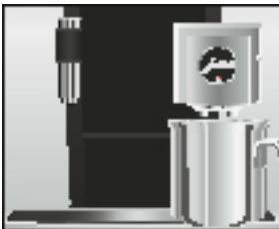

取一粒JURA（优瑞）清洗药片放入咖啡粉槽。

- ▶ 关闭咖啡粉槽盖。

屏幕显示：“请按旋钮”。

- ▶ 按下旋钮确认。

屏幕显示“咖啡机清洗中”，水从双出口多次流出。

操作自动停止。

屏幕显示：“请清空粉渣盒”。

- ▶ 清空废水盘及粉渣盒，然后将其放回咖啡机。

咖啡机清洗程序完成，咖啡机恢复至待机状态。

## 咖啡机除垢

咖啡机在日常使用中会沉积水垢，钙化程度会根据当地水硬度而不同，当需要除垢时，咖啡机会自动提示。

**i** 若您安装了滤芯，并已激活，咖啡机将不再提醒您除垢。

### △注意

如果除垢药片与皮肤或眼睛接触，会产生刺激。

- ▶ 避免除垢药片与皮肤或眼睛接触。
- ▶ 如有接触，请及时用清水冲洗干净，不慎入眼时请及时就医。

### 注意

如果使用了非原厂的清洁剂，可能会造成咖啡机损坏，甚至可能会造成水中残留物。

- ▶ 请仅使用JURA（优瑞）原装清洁保养用品。

### 注意

如中断除垢操作，可能会损坏咖啡机。

- ▶ 一旦启动了除垢程序，请不要中途停止。

### 注意

如除垢剂与敏感表面（如大理石）接触，则可能会造成损坏。

- ▶ 请立即清理喷溅出来的液体。

**i** 整个除垢过程大约需要45分钟。

**i** 可以从JURA（优瑞）授权经销商处购得原装除垢药片。

前提：咖啡机处于待机状态。屏幕显示“请进行咖啡机除垢”。



- ▶ 轻触“**请进行咖啡机除垢**”。
- 屏幕显示：“**咖啡机除垢**”。
- ▶ 轻触“**咖啡机除垢**”。
- ▶ 轻触“**启动**”。
- ▶ 再次轻触“**启动**”。
- 屏幕显示：“**请清空废水盘**”。
- ▶ 清空废水盘及粉渣盒，然后将其放回咖啡机。
- 屏幕显示：“**请将除垢剂倒入水箱**”。
- ▶ 取出水箱并清空。



- ▶ 将4粒JURA（优瑞）除垢药片充分溶解在装有800毫升水的容器中。这可能几分钟。
- ▶ 将溶液倒入水箱中并将其安装回咖啡机。
- 屏幕显示：“**请按旋钮**”。



- ▶ 在双出口及热水出口下各放置一个容器。
- ▶ 按下旋钮确认。
- 屏幕显示：“**咖啡机除垢中**”，水从双出口和热水出口多次流出。操作自动停止。屏幕显示：“**请清空废水盘**”。
- ▶ 清空废水盘及粉渣盒，然后将其放回咖啡机。

屏幕显示：“**请加满水箱**”。



- ▶ 清空两个容器，然后将其重新放回双出口及热水出口下方。
- ▶ 取出水箱，并彻底清洗。
- ▶ 水箱加满干净的冷水，并重新装回咖啡机。
- 屏幕显示：“**请按旋钮**”。
- ▶ 按下旋钮确认。

屏幕显示“咖啡机除垢中”，除垢程序进行中。水从双出口和热水出口多次流出。

屏幕显示：“请清空废水盘”。

- ▶ 清空废水盘及粉渣盒，然后将其放回咖啡机。
- 咖啡机除垢完成。咖啡机可正常使用。

如果除垢程序被意外中止，请彻底清洗水箱

## 清理豆槽

咖啡豆也许会被一层薄薄的油脂所包裹且会残留在豆槽壁上。这些痕迹可能会影响咖啡口感。因此，请定期清理豆槽。



- ▶ 按开/关机键关闭咖啡机。
- ▶ 关闭咖啡机总电源开关。
- ▶ 在咖啡机背部JURA标志上端，可轻按打开机器背板。
- ▶ 将红色的滑动轴向内推到底以关闭与豆槽的连接。



- ▶ 向外转动蓝色的锁紧装置。
- ▶ 取下豆槽。
- ▶ 取下密封盖。
- ▶ 清空豆槽。
- ▶ 用干净柔软的布把豆槽擦干净。
- ▶ 将豆槽装回咖啡机。



- ▶ 向内转动蓝色的锁紧装置。
- ▶ 彻底拉出红色滑动轴。
- ▶ 轻按JURA标志上端位置将机器背板复位，到位会有卡位声。
- ▶ 在豆槽中加满咖啡豆并盖上密封盖。

## 6 提示信息

提示信息	原因/结果	处理
“请清空粉渣盒”/ “请清空废水盘”	粉渣盒已满/废水盘已满。无法制作任何饮品。	▶ 清空粉渣盒及废水盘（详见第3章“日常操作——日常保养”）。
“关闭粉渣盒前盖”	粉渣盒前部盖板被打开。无法制作任何饮品。	▶ 请正确安装粉渣盒。
“废水盘安装错误”	废水盘安装错误或未安装废水盘，无法制作任何饮品。	▶ 请正确安装废水盘。
“请加满咖啡豆槽”	豆槽中的咖啡豆不足，但此时可以制作热水和牛奶。	▶ 请加满豆槽（详见第1章“初次使用——加豆”）。
“牛奶系统清洗”	咖啡机需要进行牛奶系统清洗。	▶ 请进行牛奶系统清洗（详见第5章“保养——牛奶系统清洗”）。
“更换滤芯”	滤芯已失去效用，请更换滤芯。	▶ 请更换外接滤水器（详见第5章“保养——滤芯更换”）。
“请进行咖啡机清洗”	咖啡机提醒您需进行清洗程序。	▶ 请执行清洗程序（详见第5章“保养——咖啡机清洗”）。
“请进行咖啡机除垢”	咖啡机提醒您需进行除垢程序。	▶ 请执行除垢程序（详见第5章“保养——咖啡机除垢”）。
“咖啡粉粉量不足”	添加的咖啡粉粉量不足，咖啡机无法使用咖啡粉制作饮品。	▶ 下次使用咖啡粉制作饮品时，多添加一些咖啡粉（详见第2章“饮品制作——咖啡粉制作咖啡”）。
“咖啡机背板安装错误”	咖啡机背板未安装好。无法制作任何饮品。	▶ 正确安装咖啡机背板。

## 7 故障排除

问题	原因/结果	处理
咖啡机在制作奶沫时，制作出的奶沫量不足或牛奶发生飞溅。	双出口堵塞。	<ul style="list-style-type: none"> <li>▶ 请清洗牛奶系统（详见第5章“保养——牛奶系统清洗”）。</li> <li>▶ 拆解并冲洗双出口（详见第5章“保养——双出口拆解及冲洗”）</li> </ul>
	牛奶及奶沫的温度设置过高。	<ul style="list-style-type: none"> <li>▶ 调低饮品中牛奶及奶沫的温度。</li> </ul>
制作咖啡时，咖啡呈滴状流出。	咖啡研磨过细，导致系统堵塞。水硬度可能设置有误。	<ul style="list-style-type: none"> <li>▶ 将磨豆器的研磨粗细程度调节到较粗的位置（详见第4章“常设程序——设置研磨度”）。</li> <li>▶ 请进行咖啡机除垢（详见第5章“保养——咖啡机除垢”）。</li> </ul>
即使豆槽中已经没有咖啡豆，屏幕上也没有显示“请加满豆槽”。	豆槽监控器需清理。	<ul style="list-style-type: none"> <li>▶ 请清理豆槽（详见第5章“保养——清理豆槽”）。</li> </ul>
即使豆槽中已加满咖啡豆，屏幕依旧显示“请加满豆槽”。	豆槽的滑扣锁未复位或复位不到位。	<ul style="list-style-type: none"> <li>▶ 打开咖啡机背板，将滑扣锁拉出复位（详见第5章“保养——清理豆槽”）。</li> </ul>
屏幕一直显示“请清空废水盘”。	废水盘上的金属片需要清理或太过潮湿。	<ul style="list-style-type: none"> <li>▶ 将废水盘上的金属片擦干净。</li> </ul>
屏幕显示“错误2”或“错误5”。	如果咖啡机被长时间置于寒冷的环境中，出于安全问题考虑，咖啡机可能无法正常加热。	<ul style="list-style-type: none"> <li>▶ 将咖啡机置于室温环境下。</li> </ul>

问题	原因/结果	处理
屏幕显示其他“错误”编号。	-	▶ 按开/关键心，关闭咖啡机总电源，并联系本地JURA授权的维修商（详见第10章“JURA授权维修中心”）。

**i** 如果遇到无法解决的问题，请联系当地JURA授权的维修商（详见第10章“JURA授权维修中心”）。

## 8 运输与环保处理

### 运输/清空系统



请保留咖啡机的外包装，其可以在运输过程中保护您的咖啡机。

为了防止您的咖啡机在运输过程中受冻，请务必清空系统。

前提：咖啡机处于待机状态。

- ▶ 将奶管取下。
- ▶ 在双出口及热水出口下方各放置一个容器。
- ▶ 轻触“P”键。

屏幕显示：“保养程序”。

- ▶ 转动旋钮直至屏幕显示“咖啡机设置”。

- ▶ 按旋钮中央的确认键。

屏幕显示：“咖啡机设置”。

- ▶ 手指在屏幕上滑动，直至在屏幕中央显示“清空系统”。

- ▶ 轻触“清空系统”。

屏幕显示：“清空系统”/“请取出水箱”。

- ▶ 取出并清空水箱。

屏幕显示：“请按旋钮”。

- ▶ 按旋钮中央的确认键。

蒸汽和热水将持续从双出口中喷出直至系统被清空。

您的咖啡机已关机。

### 处理

请以环保的方式处理废旧的咖啡机。



废旧的咖啡机中也含有可回收、有价值的材料，应该循环使用。因此，请通过合适的回收方式处理咖啡机。

## 9 技术参数

额定电压	Art. 15230	220 – 240 V ~, 50 Hz
	Art. 15211	230 V ~, 50 Hz
额定功率	Art. 15230	2700 W
	Art. 15211	2300 W
空气传播噪音指数	小于等于70分贝	
外界条件	湿度不超过 80%	
	外界温度 10 – 35 ° C	
安全认证	Ⓢ	
能耗	约9瓦/时	
“节能模式” / “1级”		
能耗	约25瓦/时	
“节能模式” / “0级”		
水泵压力	恒压, 最大15 bar	
水箱容量	5 l	
豆槽容量	1000 g	
粉渣盒容量	最多40 块	
电源线长度	约1.1 m	
重量	约19.0 kg	
规格尺寸 (宽×高×深)	32 × 55 × 49.7 cm	

## 自动上水装置的技术参数:

自动上水接口	G3/4"外螺纹
供水管路	带有G 3/4"接管螺母的金属软管 (软管必须遵循您所在国家的使用法规)
关闭阀	用单向阀 (型号EA) 和过滤器

测试人员信息 (依据DIN VDE 0701-0702反复进行测试): 中央接地点(CGP)位于咖啡机背面。

# China RoHS

中华人民共和国发布了一项条例被称为”管理方法为限制的使用的危险物质在电气和电子产品”或通常所说的中国 RoHS。所有产品的生产和销售在中国市场都必须符合此项规例。

The People’s Republic of China released a regulation called „Management Methods for the Restriction of the Use of Hazardous Substances in Electrical and Electronic Products” or commonly referred to as China RoHS. All products which are produced and sold for China market have to meet this regulation.

## 名称和产品中有害物质的含量

### Name and content of hazardous substances in products

组件名称 Component Name	有害物质 Hazardous substance					
	铅 Lead (Pb)	汞 Mercury (Hg)	镉 Cadmium (Cd)	六价铬 Hexavalent chromium (Cr (VI))	多溴联苯 Polybrominated biphenyls (PBB)	多溴二苯醚 Polybrominated diphenyl ethers (PBDE)
塑料外壳和底盘 Plastic enclosure and chassis	0	0	0	0	0	0
印刷电路板组装 Printed Circuit Board Assembly	X	0	0	0	0	0
电机、阀门 Motors, valves	X	0	0	0	0	0
电缆和电线 Cable and wiring	X	0	0	0	0	0
金属零件 Metall parts	X	0	0	0	0	0

此表编制 SJ/T 11364 年规定。

This table is prepared in accordance with the provisions of SJ/T 11364.

**O:** 中所有均质材料中的这类组件这种有害物质的含量是下文要求 GB/T 26572 的极限值。

The content of such hazardous substance in all homogeneous materials of such component is below the limit required by GB/T 26572.

**X:** 这种有害物质在某些均质材料中这种组件的内容是超出 GB/T 26572 要求的极限值。

The content of such hazardous substance in a certain homogeneous material of such component is beyond the limit required by GB/T 26572.

此产品的环境友好使用期是：

The Environment Friendly Using Period for this product is:





## 10 JURA（优瑞）授权维修中心

全国服务热线：400 819 6788

JURA（优瑞）上海客户中心

电话：021- 629 406 90

邮箱：service@hjcoffee.com

JURA（优瑞）北京客户中心

电话：010 - 873 616 31 或 010- 873 616 32

邮箱：laven@hjcoffee.com

JURA（优瑞）广州客户中心

电话：020 - 380 317 65 或 020- 380 317 85

邮箱：gzservice@hjcoffee.com

JURA（优瑞）深圳客户中心

电话：0755 - 264 046 00 或 0755 - 865 235 87

邮箱：sivino@hjcoffee.com

欲浏览更多授权维修中心信息，请登录英文官方网站：[www.jura.com](http://www.jura.com)

中文官方网站：[www.cn.jura.com](http://www.cn.jura.com)